

# ECOFLOW

## MAX

### EcoFlow DELTA Max | User Manual

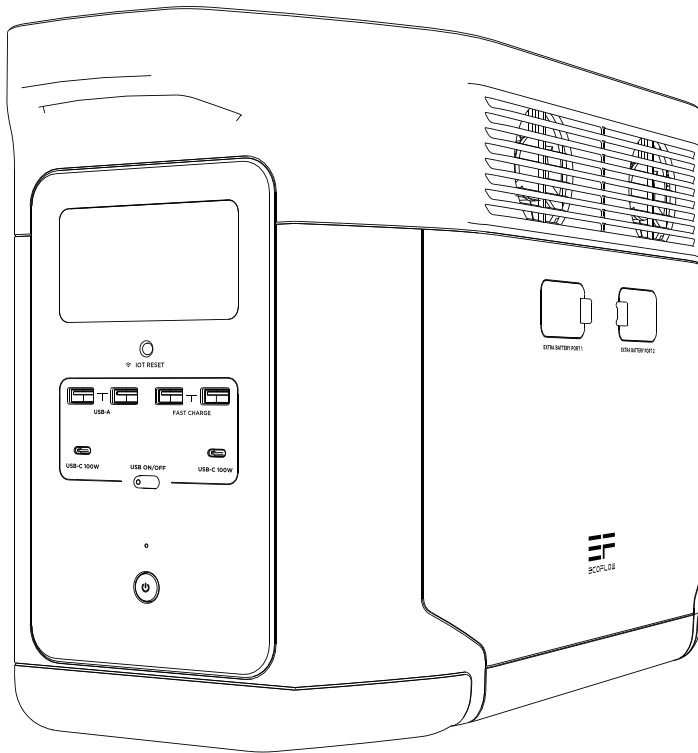



# DISCLAIMER

---

Read all safety tips, warning messages, terms of use, and disclaimers carefully. Refer to the terms of use and disclaimer at <https://ecoflow.com/pages/terms-of-use> and stickers on the product before use. Users take full responsibility for all usage and operations. Familiarize yourself with the related regulations in your area. You are solely responsible for being aware of all relevant regulations and using EcoFlow products in a way that is compliant.

# CONTENTS

<b>1. Specifications</b>	
1.1 Specifications of DELTA Max (2000)	1
1.2 Specifications of DELTA Max (1600)	2
<b>2. Safety Instructions</b>	
2.1 Usage	3
2.2 Disposal Guide	4
<b>3. Getting Started</b>	
3.1 Product Details	5
3.2 LCD Screen	6
3.3 General Product Usage	6
3.4 AC Charging	8
3.5 Solar Charging	9
3.6 Car Charging	9
3.7 Using Smart Extra Battery	10
3.8 APP	10
3.9 X-Boost	10
3.10 Emergency Power Supply (EPS)	11
<b>4. FAQs</b>	11
<b>5. Troubleshooting</b>	12
<b>6. What's In the Box</b>	13
<b>7. Storage &amp; Maintenance</b>	13
<b>8. Fcc Statement</b>	14

# 1. Specifications

## 1.1 Specifications of DELTA Max (2000)

### General Info

Net Weight	Approximately 48lbs
Dimensions	19.6x9.5x12in
Capacity	2016Wh 50.4V
Wi-Fi	Supported

### Output Ports

AC (x6)	Pure Sine Wave, 2400W total (surge 5000W), 120V- 60Hz
Max Device(s) Power Supported by X-Boost	3400W
USB-A (x2)	5V $\overline{=}$ 2.4A 12W Max, per port
USB-A Fast Charge (x2)	5V $\overline{=}$ 2.4A 9V $\overline{=}$ 2A 12V $\overline{=}$ 1.5A 18W Max, per port
USB-C (x2)	5/9/12/15/20V $\overline{=}$ 5A 100W Max, per port
Car Charger	12.6V $\overline{=}$ 10A, 126W Max
DC5521 Output (x2)	12.6V $\overline{=}$ 3A, per port

\* Car charger shares power with the DC5521 output port, offering a maximum output of 126W.

### Input Ports

AC Charge	X-Stream Fast Charge 1800W Max, 15A
AC Input Voltage	100-120V- 50Hz/60Hz
Solar Charger	11-100V $\overline{=}$ 13A, 800W Max
Car Charger	Supports 12V/24V Battery, Default 8A

### Battery Info

Cell Chemistry	NCM
Cycle Life	800 cycles to 80%+ capacity
Protection	Over Voltage Protection, Overload Protection, Over Temperature Protection, Short Circuit Protection, Low Temperature Protection, Low Voltage Protection, Overcurrent Protection

### Environmental Operating Temperature

Optimal Operating Temperature	68°F to 86°F (20°C to 30°C)
Discharge Temperature	-4°F to 113°F (-20°C to 45°C)
Charge Temperature	32°F to 113°F (0°C to 45°C)
Storage Temperature	-4°F to 113°F (-20°C to 45°C) (optimal: 68°F to 86°F [20°C to 30°C])

\* Whether the product can be charged or discharged depends on the actual temperature of the battery pack.

### Additional Connections

Smart Extra Battery	Supports up to 2 DELTA Max Smart Extra Batteries (sold separately)
Smart Generator	Supported (sold separately)

## 1.2 Specifications of DELTA Max (1600)

### General Info

Net Weight	Approximately 48lbs
Dimensions	19.6x9.5x12in
Capacity	1612Wh 50.4V
Wi-Fi	Supported

### Output Ports

AC (x6)	Pure Sine Wave, 2000W total (surge 5000W), 120V- 60Hz
Max Device(s) Power Supported by X-Boost	2800W
USB-A (x2)	5V $\overline{\text{---}}$ 2.4A 12W Max, per port
USB-A Fast Charge (x2)	5V $\overline{\text{---}}$ 2.4A 9V $\overline{\text{---}}$ 2A 12V $\overline{\text{---}}$ 1.5A 18W Max, per port
USB-C (x2)	5/9/12/15/20V $\overline{\text{---}}$ 5A 100W Max, per port
Car Charger	12.6V $\overline{\text{---}}$ 10A, 126W Max
DC5521 Output (x2)	12.6V $\overline{\text{---}}$ 3A, per port

\* Car charger shares power with the DC5521 output port, offering a maximum output of 126W.

### Input Ports

AC Charge	X-Stream Fast Charge 1600W Max, 15A
AC Input Voltage	100-120V- 50Hz/60Hz
Solar Charger	11-100V $\overline{\text{---}}$ 13A, 800W Max
Car Charger	Supports 12V/24V Battery, Default 8A

### Battery Info

Cell Chemistry	NCM
Cycle Life	500 cycles to 80%+ capacity
Protection	Over Voltage Protection, Overload Protection, Over Temperature Protection, Short Circuit Protection, Low Temperature Protection, Low Voltage Protection, Overcurrent Protection

### Environmental Operating Temperature

Optimal Operating Temperature	68°F to 86°F(20°C to 30°C)
Discharge Temperature	-4°F to 113°F (-20°C to 45°C)
Charge Temperature	32°F to 113°F(0°C to 45°C)
Storage Temperature	-4°F to 113°F (-20°C to 45°C) (optimal: 68°F to 86°F [20°C to 30°C])

\* Whether the product can be charged or discharged depends on the actual temperature of the battery pack.

### Additional Connections

Smart Extra Battery	Supports up to 2 DELTA Max Smart Extra Batteries (sold separately)
Smart Generator	Supported (sold separately)

## 2. Safety Instructions

### 2.1 Usage

- 1.** Do not use the product near a heat source, such as a fire source or a heating furnace.
- 2.** Avoid contact with any liquid. Do not immerse the product in water or get it wet. Do not use the product in rain or humid environments.
- 3.** Do not use the product in an environment with strong static electricity/magnetic fields.
- 4.** Do not disassemble the product in any way or pierce the product with sharp objects.
- 5.** Avoid using wires or other metal objects that may result in a short circuit.
- 6.** Do not use unofficial components or accessories. If you need to replace any components or accessories, please visit official EcoFlow channels to check relevant information.
- 7.** When using the product, please strictly follow the operating environment temperature specified in this user manual. If the temperature is too high, it may result in a fire or explosion; if the temperature is too low, the product performance may be severely reduced, or the product may cease to work.
- 8.** Do not stack any heavy objects on the product.
- 9.** Do not lock the fan forcibly during use or place the product in an unventilated or dusty area.
- 10.** Please avoid impact, falls, or severe vibrations when using the product. In case of a severe external impact, turn off the power supply immediately and stop using the product. Ensure the product is well fastened during transportation to avoid vibrations and impacts.
- 11.** If you accidentally drop the product into water during use, please place it in a safe open area, and stay away from it until it is completely dry. The dried product should not be used again, and should be properly disposed of according to Section 2.2 below. If the product catches fire, we recommend that you use the fire extinguishers in the following order: water or water mist, sand, fire blanket, dry powder, and finally a carbon dioxide fire extinguisher.
- 12.** Use a dry cloth to clean off dirt on the product ports.
- 13.** Rest the product on a flat surface to avoid damages caused by the product falling over. If the product is overturned and severely damaged, turn it off immediately, place the battery in an open area, keep it away from combustible matter and people, and dispose of it in accordance with local laws and regulations.
- 14.** Ensure that the product is kept out of reach of children and pets.
- 15.** Store the product in a dry and ventilated place.
- 16.** It is recommended to use moisture barrier bags in wet environments (for example, places by the sea or waterways) to prevent the product from getting soaked. If water is found inside the product, it must not be used or turned on again. Please take anti-electric shock measures before touching the product. Following this, place the product in a safe, waterproof and open area. Once complete contact EcoFlow Customer Service immediately.

- 17.** This product is not recommended for powering medical emergency equipment related to personal safety, including but not limited to medical grade ventilators (hospital version CPAP: Continuous Positive Airway Pressure), artificial lungs (ECMO, Extracorporeal Membrane Please follow your doctor's instructions and consult with the manufacturer for restrictions on the use of the equipment. If used for general medical equipment, please be sure to monitor the power status to ensure that the power does not run out.
- 18.** When in use, power supply products will generate electromagnetic fields, which are likely to affect the normal operation of medical implants or personal medical equipment such as pacemakers, cochlear implants, hearing aids, defibrillators etc. If these types of medical equipment are being used, please contact the manufacturer to inquire about any restrictions on the use of such equipment. These measure are fundamental to ensure a safe distance between the medical implants (for example, pacemakers, cochlear implants, hearing aids, defibrillators etc.) and this product while in use.
- 19.**When the power supply is connected in normal mode to a refrigerator, power fluctuations may cause the power supply to automatically shut down. When connecting the power supply to a refrigerator that stores medicine, vaccines or other valuable items, it is recommended to set the AC output to "Always on" in the app. This helps support a continuous power supply and ensures a safe and efficient power consumption state.

## 2.2 Disposal Guide

- 1.** If conditions permit, make sure that the battery is fully discharged before disposing it in a designated battery recycling bin. The product contains batteries with potentially dangerous chemicals, so it is strictly prohibited to dispose of it in ordinary trash cans. For more details, please follow the local laws and regulations on battery recycling and disposal.
- 2.** If the battery cannot be fully discharged due to a product failure, please do not dispose of the battery directly in the battery recycling box. In such case, you should contact a professional battery recycling company for further processing.
- 3.** Please dispose of over-discharged batteries that cannot be recharged.



# 3. Getting Started

## 3.1 Product Details

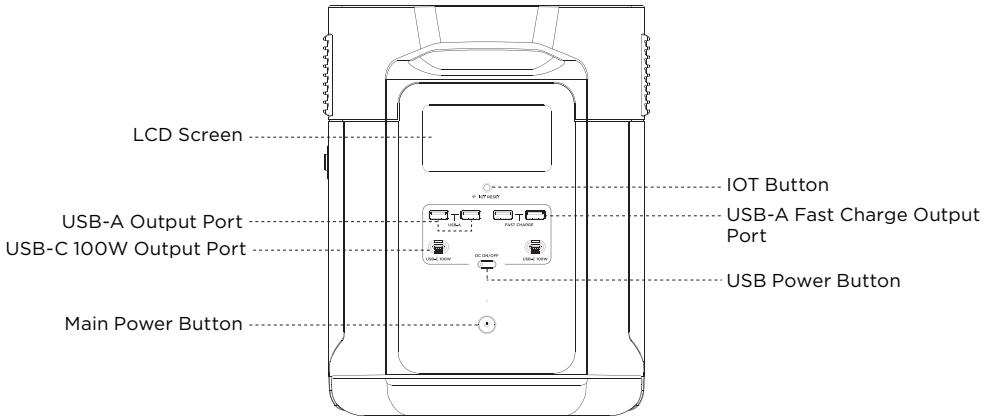

### AC Charge Speed Switch

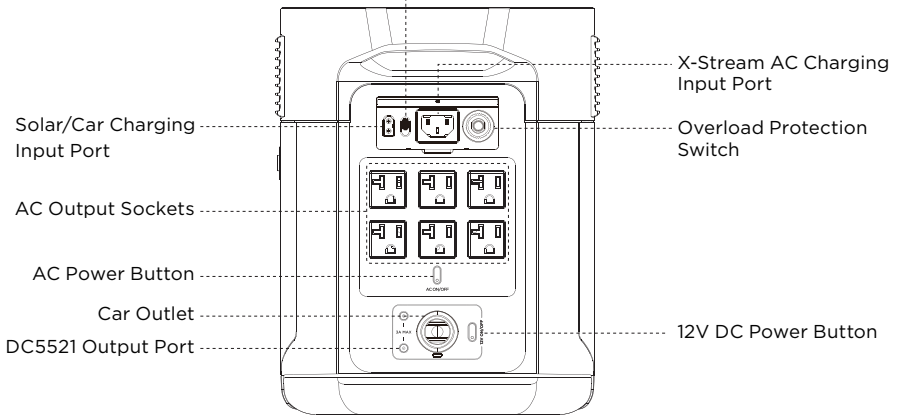

### Ventilation Fan

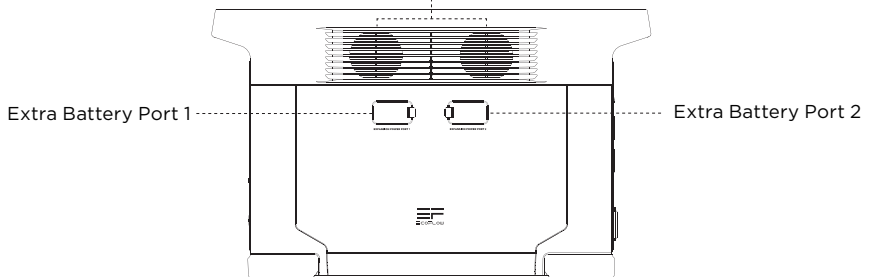

## 3.2 LCD Screen

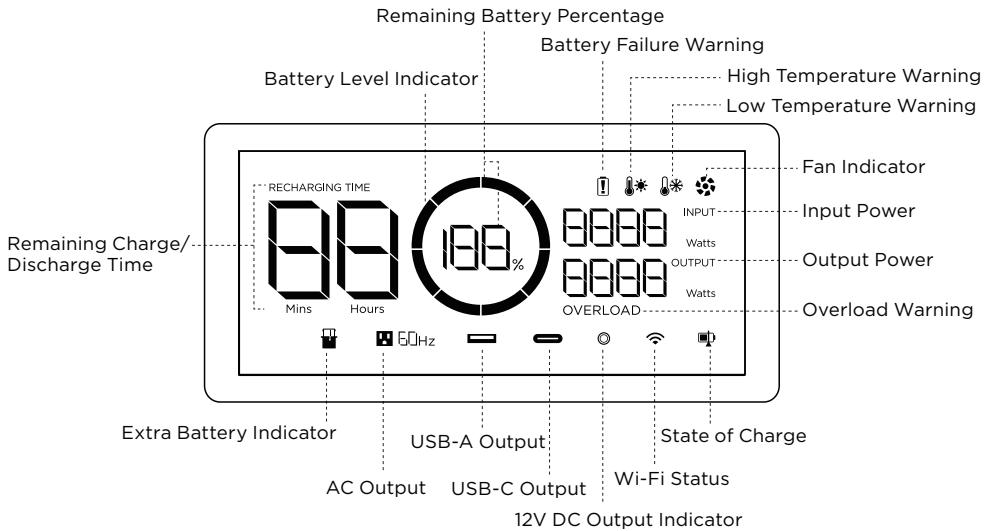

**Battery Level Indicator:** The indicator will repeatedly fill while charging. If product is at 0% charge, the indicator will flash to warn you.

**Wi-Fi Status:** After pressing the IOT button for 3 seconds, the Wi-Fi status will flash on the LCD screen which indicates that the product is ready for pairing. There're two ways to connect the product with the App, either directly connect to the product's hotspot or using the Internet. If the App is successfully connected to the product's hotspot, the icon will keep flashing; if it is successfully connected to the Internet, the icon will stay on.

\* See Section 5 for more troubleshooting steps.

## 3.3 General Product Usage

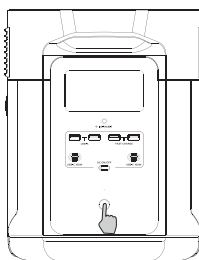

Short Press to Turn On

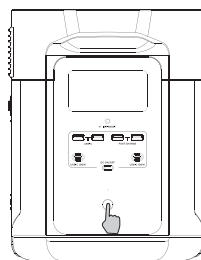

Long Press to Turn Off

### Product On, Product Off, LCD Screen On

**Short press the Main Power Button to turn on the product; the LCD Screen will light up and the battery level indicator icon will display.**

The product enters sleep mode after 5 minutes of idle operation; the LCD Screen will automatically turn off. When the product senses any load change or operations, the LCD Screen will automatically light up. To turn the LCD Screen on or off, please short press the Main Power Button.

**To power off the product, press and hold the Main Power Button.**

The default product standby time is 2 hours. With other Power Buttons turned off and no other load access for 2 hours, the product will automatically shut down. The standby time can be set on the App.

## USB Output Port

With the Main Power Button turned on, short press the USB Power Button to use the USB Output Port. Short press the USB Power Button again to turn it off.

With the USB Power Button on, the product will not automatically shut down.

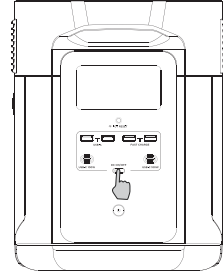

Short Press  
USB Power Button

---

## 12V DC Output Port

With the Main Power Button turned on, short press the 12V DC Power Button to use the 12V DC Output port. Short press the 12V DC Power Button again to turn it off.

With the 12V DC Power Button on, the product will not automatically shut down.

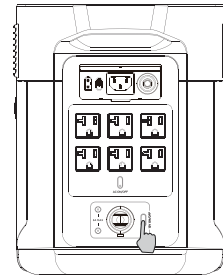

Short Press  
12V DC Power Button

---

## AC Output Port

With the Main Power Button turned on, short press the AC Power Button to use the AC Output ports. Short press the AC Power Button again to turn it off.

The default standby time of the AC Output port is 12 hours. Without any load access for 12 hours, the AC Power will automatically turn off.

Please turn off AC power button when not in use to save power consumption.

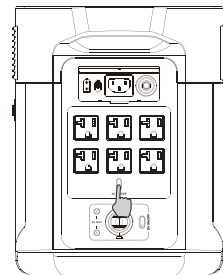

Short Press  
AC Power Button

### 3.4 AC Charging

EcoFlow's X-Stream fast charge technology is specifically designed for AC charging. You can control the charging power through the AC Charge Speed Switch. When set to the top, you will have the maximum charging speed. When set to the bottom it'll be at your custom speed, which is 400W by default, customizable in the EcoFlow App. In case of unusual situations where the AC input current remains higher than 20A, the X-Stream charging input port will initiate a self-protection function, and the Overload Protection Switch on the product will automatically pop up. After confirming that there is no product failure, you can press the Overload Protection Switch to resume charging.

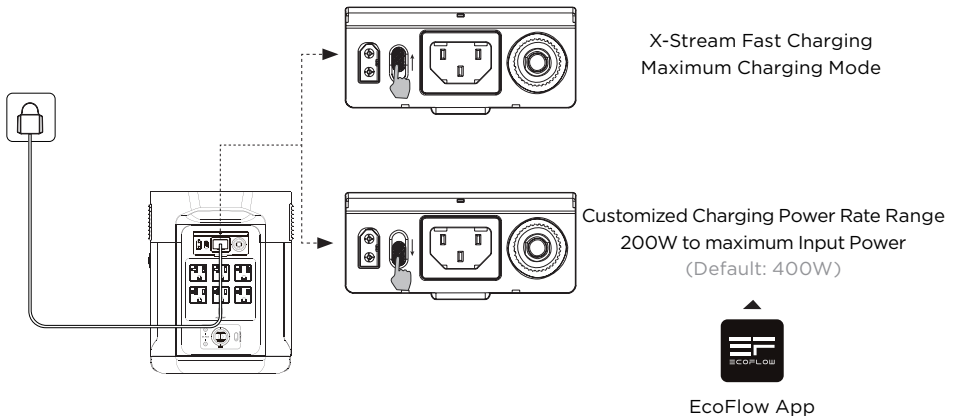
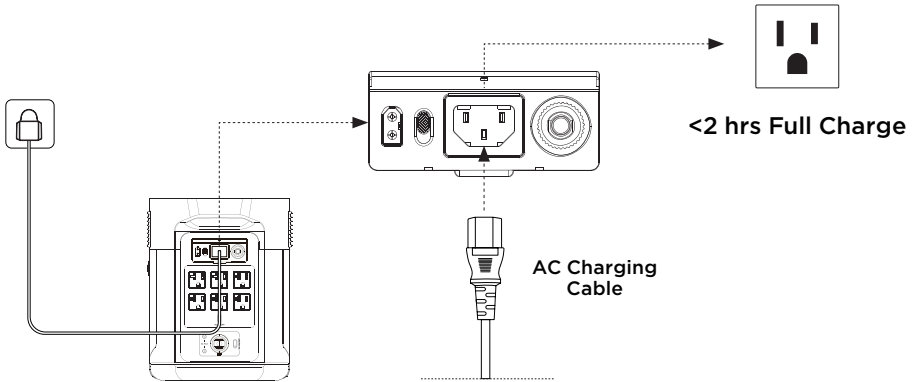

The charging power can be adjusted through the AC Charge Speed Switch on the back of the product. You can set the charging power range in the EcoFlow App.

Please use EcoFlow AC charging Cable for fast charging. AC Charging Cable should directly plug into 15A(or above) wall outlet. EcoFlow takes no responsibilities for any consequences caused by failures to follow instructions, including but not limited to charging with AC charging Cable.

### 3.5 Solar Charging

Users can connect solar panels in series as shown in the figure to recharge the product.

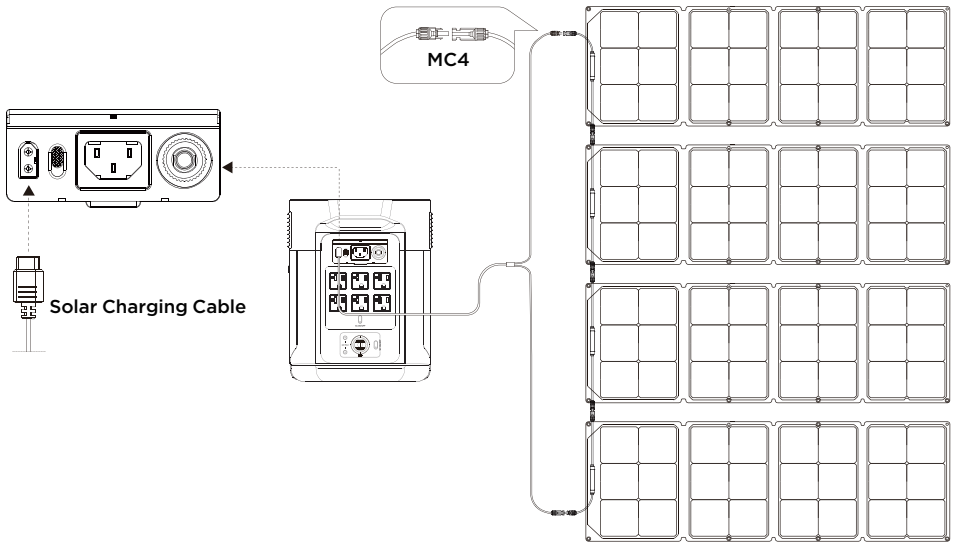

\*Solar charging cable (MC4-XT60 adapter cable) is supplied separately.

When using an EcoFlow solar panel to charge the product, please follow the instructions that come with the solar panel.

Before connecting the solar panel, please ensure that the solar panel's output voltage is within 100V to avoid product damages.

### 3.6 Car Charging

Users can recharge the product through the Car Charging Input Port. It supports 12V/24V car chargers and an 8A default charging current.

Please charge using the car charger after you've started the car to avoid failure to start due to insufficient car battery. In addition, please make sure that Car Charging Input Port and the Car Charging Cable are in good condition. EcoFlow takes no responsibilities for any losses or damages caused by failures to follow instructions.

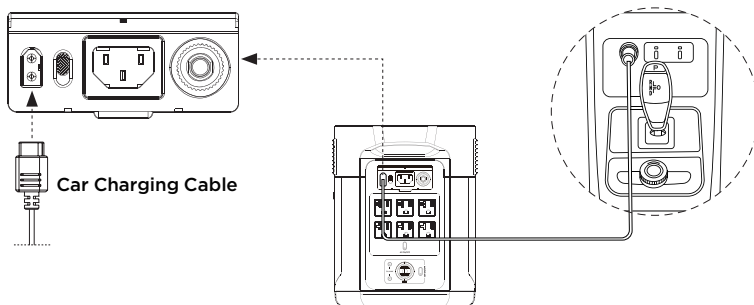

### 3.7 Using Smart Extra Battery

The product can be connected with up to two Smart Extra Batteries at the same time to meet higher capacity needs. Please refer to the user manuals of DELTA Max Smart Extra Battery and Smart Generator for detailed instructions.

#### **Extra Battery, please follow the instructions below:**

1. Before connecting the product to a Smart Extra Battery, please make sure that both the product and the Smart Extra Battery are turned off.
2. After connecting the product to a Smart Extra Battery, please make sure that both of their LCD screens display an extra battery icon before using it.
3. Do not directly connect or remove the Smart Extra Battery during charging and discharging processes. If you need to connect or remove it midway, please turn off the product first.
4. Do not touch the metal terminals of the Smart Extra Battery connector with your hands or other objects. If foreign objects adhere to the metal terminals, please gently wipe them with a dry cloth.

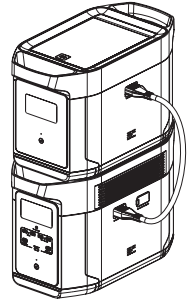

### 3.8 APP

The EcoFlow App gives users the ability to control and monitor EcoFlow power stations remotely.

Read the EcoFlow App user guide and access the download link here:

<https://ecoflow.com/pages/ecoflow-app>

#### **Privacy Policy**

By using EcoFlow Products, Applications and Services, you consent to the EcoFlow Term of Use and Privacy Policy, which you can access via the "About" section of the "User" page on the EcoFlow App or on the official EcoFlow website at <https://ecoflow.com/pages/terms-of-use> and <https://ecoflow.com/pages/privacy-policy>



### 3.9 X-Boost

**To avoid operation failure due to overload protection, the X-Boost feature will be automatically enabled when the total output exceeds the rated output power, which enables the product to power high wattage appliances at the rated output power.**

#### **X-Boost Tips:**

1. X-Boost is enabled by default; you can enable or disable it in the EcoFlow App.
2. X-Boost is not available when the AC output is turned on in a recharging state (in bypass mode) and when X-Boost is disabled.
3. X-Boost is not applicable for all electrical appliances; it's incompatible with appliances with strict voltage requirements. Appliances with voltage protection (such as precise instruments) are not supported. X-Boost mode is more suitable for heating devices. Please conduct your own tests with your devices with X-Boost enabled.

## 3.10 Emergency Power Supply (EPS)

The product supports EPS. When you connect the grid power to the AC Input Port of the product through an AC Charging cable, you can power electrical devices through the AC Output Sockets (AC power will come from the grid and not the power station in this situation). In case of a sudden blackout, the product can automatically switch to the battery powered supply mode within 30ms. As a basic UPS function, this function does not support 0ms switching. Please do not connect the product to any device that requires 0ms UPS, such as data servers and workstations. Please test and confirm the compatibility before using the product. We recommend that you only charge one device at a time and avoid using multiple ones at the same time to avoid overload protection. EcoFlow takes no responsibilities for any device failures or data losses caused by failures to follow instructions.

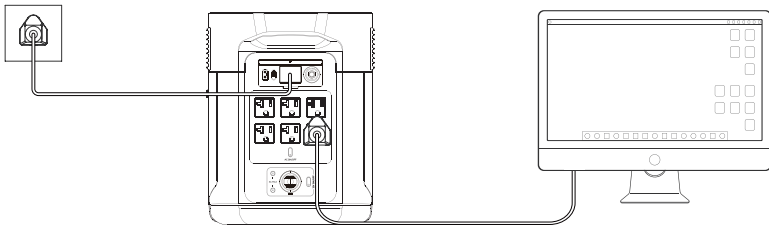

## 4. FAQs

### 1. What battery does the product use?

It uses high-quality lithium-ion battery.

### 2. What devices can the product's AC output port power?

With high rated power and peak power, the product's AC output port can power most household appliances. Before you use it, we recommend that you confirm the power of the appliances first and ensure the power sum of all loaded appliances is lower than the rated power.

### 3. How long can the product charge my devices?

The charging time is shown on the product's LCD Screen, which can be used to estimate the charging time of most appliances with stable power usage.

### 4. How can I know if the product is charging?

When it's charging, the remaining charging time will be shown on the LCD Screen. Meanwhile, the charging indicator icon begins to rotate with the remaining battery percentage and the input power shown on the right of the circle.

### 5. How to clean the product?

Please gently wipe it with a dry, soft, clean cloth or paper towel.





















### 6. How to store the product?

Before storing, please turn off the product first, and then store it in a dry, ventilated place at room temperature. Do not place it near water sources. For long-term storage, please discharge the battery to 30% and recharge it to 60% every three months to extend its battery life.

### 7. Can I bring the product on a plane?

No.

## 5. Troubleshooting

Indicator		Problem	Solution
	OVERLOAD Icons Flash together	USB-A Overload Protection	Resume normal operation by removing the electrical device connected to the USB-A port.
	OVERLOAD Icons Flash together	USB-C Overload Protection	Resume normal operation by removing the electrical device connected to the USB-C port.
	Icons Flash together	USB-C High Temperature Protection	After the product cools down, it will resume normal operation automatically.
RECHARGING TIME  	Icons Flash together	High Temperature Charge Protection	Charging can be resumed automatically after the battery cools down.
 	Icons Flash together	High Temperature Discharge Protection	The power supply can be resumed automatically after the battery cools down.
RECHARGING TIME  	Icons Flash together	Low Temperature Charge Protection	Charging can be resumed automatically after battery temperature rises above 41°F(5°C).
 	Icons Flash together	Low Temperature Discharge Protection	The power supply can be resumed automatically after the battery temperature rises above 10°F(-12°C).
 60Hz	OVERLOAD Icons Flash together	AC Output Overload Protection	Normal operation will be resumed automatically after you remove the overloaded device and restart the product. Electrical appliances should be used within rated power. (Refer to X-Boost instructions to get more details about power limitations).
 60Hz	 Icons Flash together	AC High Temperature Protection	Please confirm whether the fan inlet and outlet are blocked, if not, normal operation will be resumed automatically after the product temperature drops.
 60Hz	 Icons Flash together	AC Low Temperature Protection	Normal operation will be resumed automatically after the product is used at optimum environmental temperatures.
	 Icon Flashes	Fan Blockage	Please check if the fan is blocked by foreign materials.
	OVERLOAD Icons Flash together	Car Charger Overload Protection	The product will resume normal operation automatically after you remove the device connected to the car charger.
 	Icons Flash together	Car Charger High Temperature Protection	After the product cools down, it will resume normal operation automatically.
	Icon Stays On	Battery Failure	Contact EcoFlow Customer Service

If the Alarm Prompt shows on the product LCD screen during use and does not disappear after a restart, please stop using it immediately (do not try to charge or discharge).

If you require any other assistance, please contact EcoFlow Customer Service.



## 6. What's In the Box

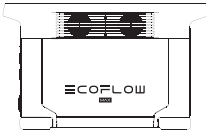

DELTA Max

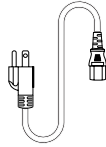

AC Charging Cable

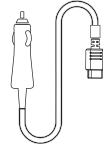

Car Charging Cable

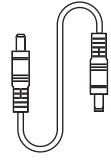

DC5521 to DC5525  
Cable

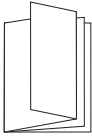

User Manual &  
Warranty Card

## 7. Storage & Maintenance

1. Please use or store the product in an environment temperature between 68°F to 86°F (20°C to 30°C), away from water, heat, and other metal objects.
2. For long-term storage, please discharge the battery to 30% and recharge it to 60% every three months.
3. For safety, please do not store the product in an environment temperature higher than 113°F (45°C) or lower than 14°F (-10°C) for a long time.
4. If the remaining battery is less than 1% after you finish using the product, please recharge it to 60% before storing. If the product is left idle for a long time with severely low battery, irreversible damages may be caused to the battery cell and the product service life will be shortened.
5. If the product has been idle for too long and the battery is severely low, it will enter a deep sleep protection mode. In such case, please charge the product before using it again.

## 8. Fcc Statement

**This device complies with Part 15 of the FCC Rules. Operation is subject to the following two conditions:**

- (1) This device may not cause harmful interference, and
- (2) This device must accept any interference received, including interference that may cause undesired operation.

**Warning:** Changes or modifications not expressly approved by the party responsible for compliance could void the user's authority to operate the equipment.

**NOTE:** This equipment has been tested and found to comply with the limits for a Class A digital device, pursuant to part 15 of the FCC Rules. These limits are designed to provide reasonable protection against harmful interference when the equipment is operated in a commercial environment. This equipment generates, uses, and can radiate radio frequency energy and, if not installed and used in accordance with the instruction manual, may cause harmful interference to radio communications. Operation of this equipment in a residential area is likely to cause harmful interference in which case the user will be required to correct the interference at his own expense.

**FCC Radiation Exposure Statement:**

This equipment complies with FCC radiation exposure limits set forth for an uncontrolled environment. This equipment should be installed and operated with minimum distance 20cm between the radiator & your body.





# ECOFLOW

## MAX

### EcoFlow DELTA Max | Manuel d'utilisation

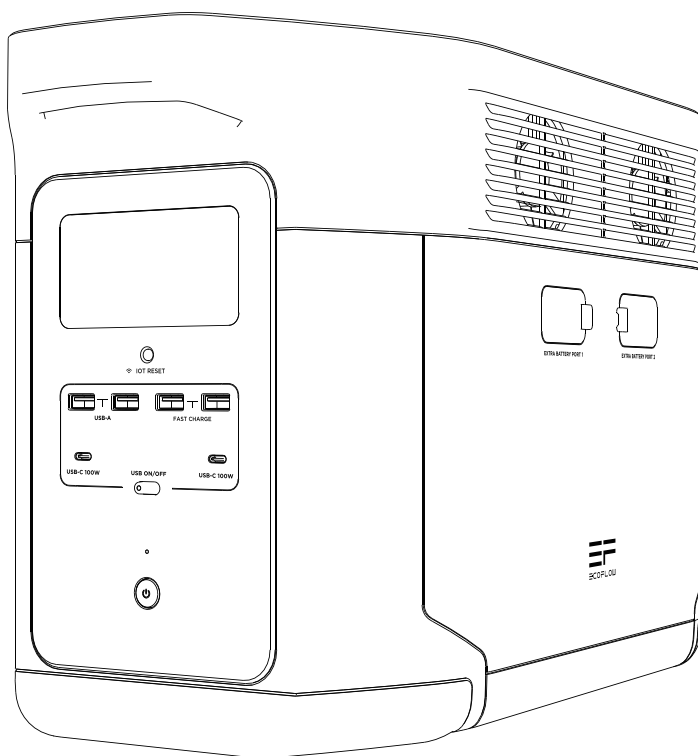



# CLAUDE DE NON-RESPONSABILITÉ

---

Lisez attentivement l'ensemble des conseils de sécurité, messages d'avertissement, conditions d'utilisation et clauses de non-responsabilité. Reportez-vous aux conditions d'utilisation et à la clause de non-responsabilité disponibles sur le site <https://ecoflow.com/pages/terms-of-use> ainsi qu'aux autocollants apposés sur le produit avant l'utilisation. L'utilisateur assume l'entière responsabilité de l'utilisation et du fonctionnement. Familiarisez-vous avec les réglementations en vigueur dans votre région. Il vous incombe de connaître toutes les réglementations pertinentes et d'utiliser les produits EcoFlow de manière conforme.

# TABLE DES MATIÈRES

## 1. Spécifications

1.1 spécifications de DELTA Max(2000)	1
1.2 spécifications de DELTA Max(1600)	2

## 2. Instructions de sécurité

2.1 Utilisation	3
2.2 Guide de mise au rebut	4

## 3. Pour commencer

3.1 Détails du produit	5
3.2 Écran LCD	6
3.3 Utilisation générale du produit	6
3.4 Charge sur secteur (CA)	8
3.5 Charge solaire	9
3.6 Charge en voiture	9
3.7 Utilisation de la batterie supplémentaire intelligente	10
3.8 Application	10
3.9 Technologie X-Boost	10
3.10 Alimentation de secours (EPS)	11

## 4. Foire aux questions

11

## 5. Dépannage

12

## 6. Contenu de la boîte

13

## 7. Stockage et entretien

13

## 8. Déclaration Fcc

14



# 1. Spécifications

## 1.1 spécifications de DELTA Max(2000)

### Informations générales

Poids net	Environ 48 lbs (22 kg)
Dimensions	19.6x9.5x12 in (49.7x24.2x30.5 cm)
Capacité	2016 Wh, 50,4 V
Wi-Fi	Pris en charge

### Ports de sortie

CA (x6)	Onde sinusoïdale pure, 2 400 W au total (surtension 5 000 W), 120 V- 60 Hz
Puissance Max. du ou des appareils supportés par X-Boost	3 400 W
USB-A (x2)	5 V  2,4 A, 12 W Max, par port
Charge rapide USB-A (x2)	5 V  2,4 A 9 V  2 A 12 V  1,5 A 18 W Max, par port
USB-C (x2)	5/9/12/15/20 V  5 A, 100 W Max, par port
Chargeur de voiture	12,6 V  10 A, 126 W Max.
Sortie DC5521 (x2)	12,6 V  3 A, par port

\* Le chargeur de voiture partage l'alimentation avec le port de sortie DC5521, offrant une puissance maximale de 126 W.

### Ports d'entrée

Charge CA	Charge rapide X-Stream 1800 W Max, 15 A
Tension d'entrée CA	100 à 120 V-50 Hz/60 Hz
Chargeur solaire	11 à 100 V  13 A Max, 800 W Max.
Chargeur de voiture	Prend en charge les batteries 12 V/24 V, 8 A par défaut

### Informations relatives à la batterie

Chimie cellulaire	NCM
Cycle de vie	800 cycles à 80 % ou plus de capacité
Protection	Protection contre les surtensions, protection contre les surcharges, protection contre les surchauffes, protection contre les courts-circuits, protection contre les basses températures, protection contre les basses tensions, protection contre les surintensités

### Température ambiante de fonctionnement

Température optimale de fonctionnement	68 °F à 86 °F(20 °C à 30 °C)
Température de décharge	-4 °F à 113 °F(-20 °C à 45 °C)
Température de charge	32 °F à 113 °F(0 °C à 45 °C)
Température de stockage	-4 °F à 113 °F (-20 °C à 45 °C) (optimale : 68°F bis 86°F[20 °C à 30 °C] )

\* Le fait que le produit puisse être chargé ou déchargé dépend de la température réelle de la batterie.

### Connexions supplémentaires







Batterie supplémentaire intelligente	Prend en charge jusqu'à 2 batteries supplémentaires intelligentes DELTA Max (vendues séparément)
Générateur Intelligent	Pris en charge (vendu séparément)

## 1.2 spécifications de DELTA Max(1600)

### Informations générales

Poids net	Environ 48 lbs (22 kg)
Dimensions	19.6x9.5x12 in (49.7x24.2x30.5 cm)
Capacité	1612 Wh, 50,4 V
Wi-Fi	Pris en charge

### Ports de sortie

CA (x6)	Onde sinusoïdale pure, 2 000 W au total (surtension 5 000 W), 120 V- 60 Hz
Puissance Max. du ou des appareils supportés par X-Boost	2 800 W
USB-A (x2)	5 V  2,4 A, 12 W Max, par port
Charge rapide USB-A (x2)	5 V  2,4 A 9 V  2 A 12 V  1,5 A 18 W Max, par port
USB-C (x2)	5/9/12/15/20 V  5 A, 100 W Max, par port
Chargeur de voiture	12,6 V  10 A, 126 W Max.
Sortie DC5521 (x2)	12,6 V  3 A, par port

\* Le chargeur de voiture partage l'alimentation avec le port de sortie DC5521, offrant une puissance maximale de 126 W.

### Ports d'entrée

Charge CA	Charge rapide X-Stream 1600 W Max, 15 A
Tension d'entrée CA	100 à 120 V-50 Hz/60 Hz
Chargeur solaire	11 à 100 V  13 A Max, 800 W Max.
Chargeur de voiture	Prend en charge les batteries 12 V/24 V, 8 A par défaut

### Informations relatives à la batterie

Chimie cellulaire	NCM
Cycle de vie	500 cycles à 80 % ou plus de capacité
Protection	Protection contre les surtensions, protection contre les surcharges, protection contre les surchauffes, protection contre les courts-circuits, protection contre les basses températures, protection contre les basses tensions, protection contre les surintensités

### Température ambiante de fonctionnement

Température optimale de fonctionnement	68 °F à 86 °F(20 °C à 30 °C)
Température de décharge	-4 °F à 113 °F(-20 °C à 45 °C)
Température de charge	32 °F à 113 °F(0 °C à 45 °C)
Température de stockage	-4 °F à 113 °F (-20 °C à 45 °C) (optimale : 68°F bis 86°F[20 °C à 30 °C] )

\* Le fait que le produit puisse être chargé ou déchargé dépend de la température réelle de la batterie.

### Connexions supplémentaires

Batterie supplémentaire intelligente	Prend en charge jusqu'à 2 batteries supplémentaires intelligentes DELTA Max (vendues séparément)
Générateur Intelligent	Pris en charge (vendu séparément)

## 2. Instructions de sécurité

### 2.1 Utilisation

1. N'utilisez pas le produit à proximité d'une source de chaleur telle qu'un foyer d'incendie ou un four de réchauffage.
2. Évitez tout contact avec des liquides. N'immergez pas le produit dans l'eau et ne le mouillez pas. N'utilisez pas le produit sous la pluie ou dans un environnement humide.
3. N'utilisez pas le produit dans un environnement présentant une électricité statique/des champs magnétiques importants.
4. Ne démontez pas le produit de quelque manière que ce soit et ne le percez pas avec des objets tranchants.
5. Évitez d'utiliser des fils ou d'autres objets métalliques susceptibles de provoquer un court-circuit.
6. N'utilisez pas de composants ou d'accessoires non agréés. Si vous devez remplacer des composants ou des accessoires, consultez les ressources EcoFlow officielles pour vérifier les informations pertinentes.
7. Lorsque vous utilisez le produit, respectez scrupuleusement la température ambiante de fonctionnement spécifiée dans le présent manuel d'utilisation. Si la température est trop élevée, cela peut provoquer un incendie ou une explosion. Si elle est trop basse, les performances du produit peuvent être considérablement réduites ou le produit peut cesser de fonctionner.
8. N'empilez pas d'objets lourds sur le produit.
9. Ne verrouillez pas le ventilateur de force pendant l'utilisation et ne placez pas le produit dans un endroit non aéré ou poussiéreux.
10. Lorsque vous utilisez le produit, veillez à éviter les chocs, les chutes ou les vibrations importantes. En cas de choc externe grave, coupez immédiatement l'alimentation électrique et cessez d'utiliser le produit. Dans le cadre du transport, assurez-vous que le produit est bien fixé pour éviter les vibrations et les chocs.
11. Pendant l'utilisation, si vous faites tomber accidentellement le produit dans l'eau, placez-le dans un endroit sûr et dégagé et restez à l'écart jusqu'à ce qu'il soit complètement sec. Une fois sec, le produit ne doit pas être réutilisé et doit être mis au rebut conformément à la section 2.2 ci-dessous. Si le produit prend feu, nous vous recommandons d'utiliser les extincteurs dans l'ordre suivant : eau ou eau atomisée, sable, couverture pare-flammes, poudre sèche et enfin extincteur à dioxyde de carbone.
12. Utilisez un chiffon sec pour nettoyer la saleté au niveau des ports du produit.
13. Posez le produit sur une surface plane pour éviter les chutes et les dommages associés. Si le produit est renversé et gravement endommagé, éteignez-le immédiatement, placez-le dans un endroit dégagé, tenez-le éloigné des matières combustibles et de toute personne, puis mettez-le au rebut conformément aux lois et réglementations locales.
14. Veillez à maintenir le produit hors de portée des enfants et des animaux domestiques.
15. Stockez le produit dans un endroit sec et aéré.
16. Afin d'éviter que le produit ne soit mouillé, il est recommandé d'utiliser des sacs de protection contre l'humidité dans les environnements humides (par exemple, les zones en bord de mer ou de cours d'eau). Si de l'eau pénètre à l'intérieur du produit, celui-ci ne doit plus être utilisé ou rallumé. Prenez des mesures contre les décharges électriques avant de toucher le produit, puis placez-le immédiatement dans un endroit sûr, étanche et dégagé et contactez sans délai le service client EcoFlow.
17. Il n'est pas recommandé d'utiliser ce produit pour alimenter les équipements médicaux d'urgence liés à la sécurité des personnes, y compris, mais sans s'y limiter, la version hospitalière de la CPAP (pression positive continue des voies respiratoires), l'ECMO (oxygénation par membrane extracorporelle), etc. Veuillez suivre les instructions de votre médecin et consulter le fabricant pour connaître les restrictions d'utilisation de l'équipement.

- 18.** Lors de l'utilisation, les produits d'alimentation électrique génèrent inévitablement des champs électromagnétiques susceptibles d'affecter le fonctionnement normal des implants médicaux ou des équipements médicaux personnels tels que les stimulateurs cardiaques, implants cochléaires, prothèses auditives, défibrillateurs, etc. Si tels équipements médicaux sont utilisés, veuillez contacter le fabricant pour vous renseigner sur les restrictions d'utilisation de ces équipements, afin de garantir une distance de sécurité suffisante entre les implants médicaux (par exemple, stimulateurs cardiaques, implants cochléaires, prothèses auditives, défibrillateurs, etc.) et ce produit pendant son fonctionnement.
- 19.** Lorsque l'alimentation est connectée en mode normal à un réfrigérateur, les variations de puissance du réfrigérateur peuvent entraîner l'arrêt automatique de l'alimentation. Par conséquent, lorsque vous connectez l'alimentation à un réfrigérateur utilisé pour stocker des médicaments, des vaccins ou d'autres articles de valeur, il est recommandé de régler la sortie CA sur « Toujours activée » dans l'application afin de garantir une alimentation continue, et de vérifier l'état de consommation d'énergie.

## 2.2 Guide de mise au rebut

- 1.** Si les conditions le permettent, assurez-vous que la batterie est complètement déchargée avant de la mettre au rebut dans un bac de recyclage de batteries approprié. Cet appareil contient des produits chimiques potentiellement dangereux. Il est donc strictement interdit de le jeter dans une poubelle ordinaire. Pour plus de détails, reportez-vous aux lois et réglementations locales en matière de recyclage et de mise au rebut des batteries.
- 2.** Si la batterie ne peut pas être entièrement déchargée en raison d'une défaillance, ne la jetez pas directement dans un bac de recyclage de batteries. Dans un tel cas, vous devez contacter une société spécialisée dans le recyclage des batteries en vue d'un traitement supplémentaire.
- 3.** Les batteries trop déchargées qui ne peuvent plus être rechargées doivent être mises au rebut.

# 3. Pour commencer

## 3.1 Détails du produit

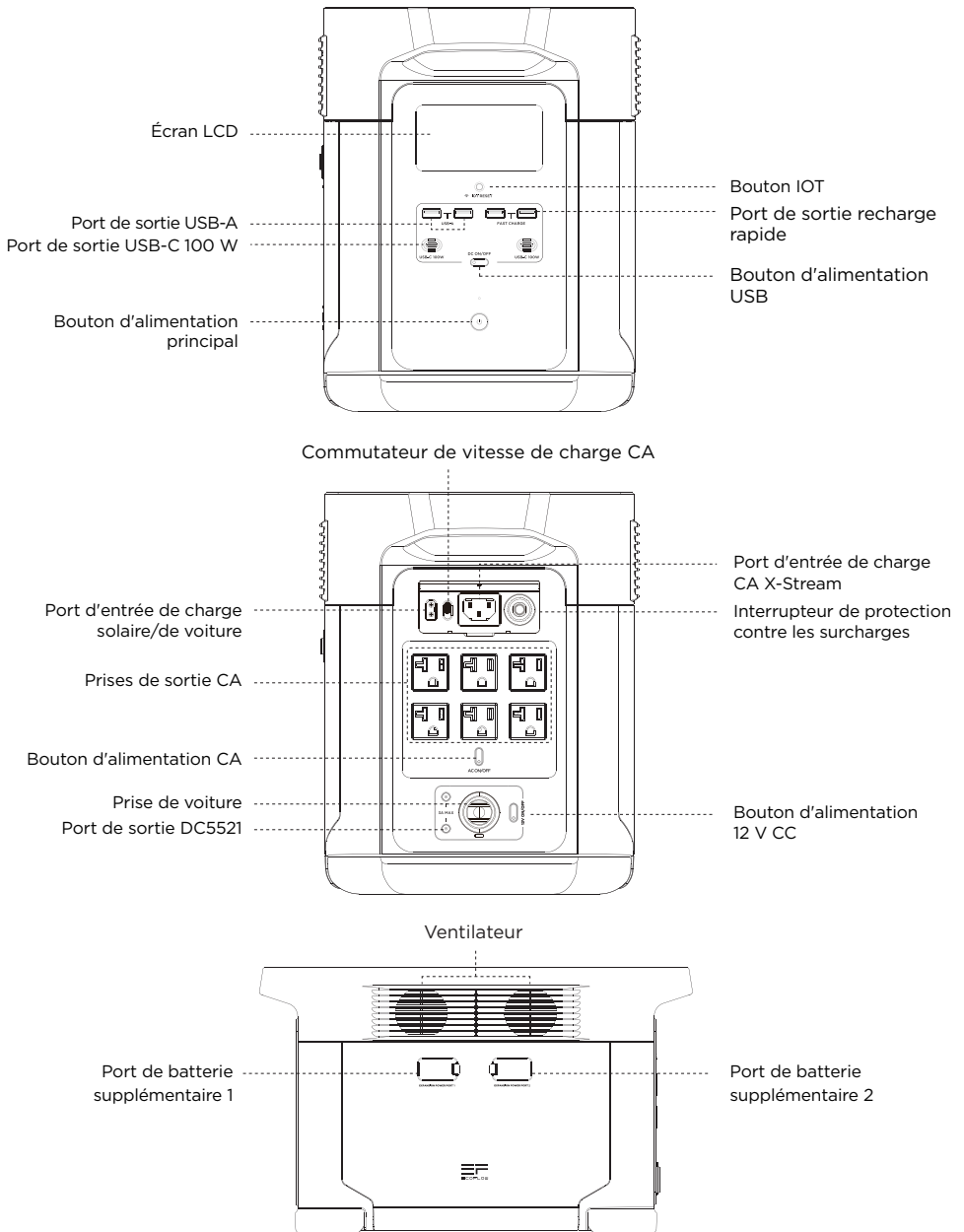

## 3.2 Écran LCD

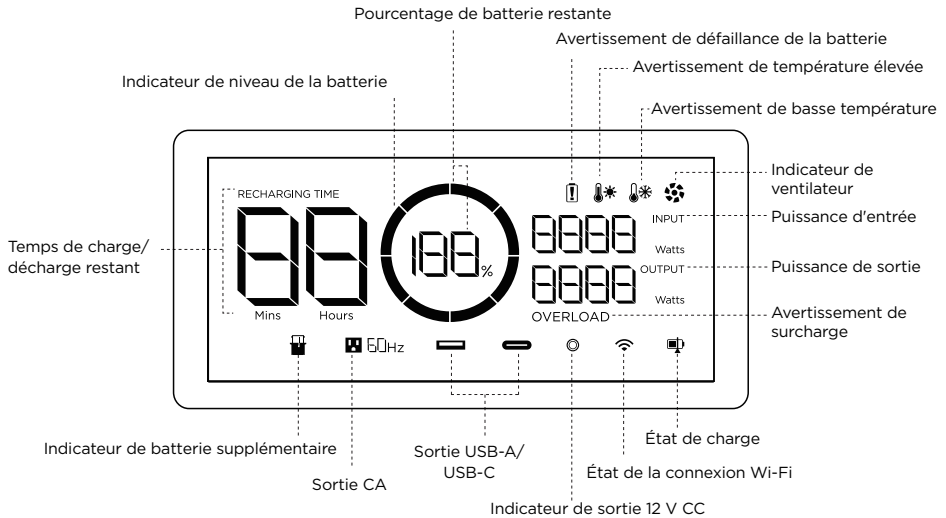

**Indicateur de niveau de la batterie** : l'indicateur se remplit de façon répétée pendant la charge. Si le produit est chargé à 0 %, l'indicateur clignote pour vous avertir.

**État de la connexion Wi-Fi** : après avoir appuyé sur le bouton IOT pendant 3 secondes, l'état de la connexion Wi-Fi clignote sur l'écran LCD, ce qui indique que le produit est prêt pour le couplage.

La connexion entre le produit et l'application peut se faire de deux manières : soit en se connectant directement au point d'accès du produit, soit via Internet. Si l'application est connectée au point d'accès du produit, l'icône continue de clignoter. Si elle est connectée à Internet, l'icône reste allumée.

\* Reportez-vous à la section 5 pour en savoir plus sur les étapes de dépannage.

## 3.3 Utilisation générale du produit

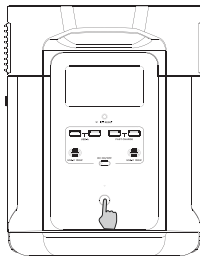

Pression brève sur ce bouton pour allumer le produit

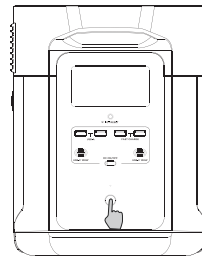

Pression longue sur ce bouton pour éteindre le produit

### Produit allumé, produit éteint, écran LCD allumé

**Appuyez brièvement sur le bouton d'alimentation principal pour mettre le produit sous tension ; l'écran LCD s'allume et l'icône d'indicateur de niveau de la batterie s'affiche.**

Le produit passe en mode veille au bout de 5 minutes d'inactivité ; l'écran LCD s'éteint automatiquement. Lorsque le produit détecte un changement de charge ou une opération, l'écran LCD s'allume automatiquement. Pour allumer ou éteindre l'écran LCD, appuyez brièvement sur le bouton d'alimentation principal.

**Pour mettre le produit hors tension, appuyez longuement sur le bouton d'alimentation principal.**

La durée de veille par défaut est de 2 heures. Si les autres boutons d'alimentation sont désactivés et si aucune autre source de charge n'est accessible pendant 2 heures, le produit s'arrête automatiquement. La durée de veille peut être réglée via l'application.

## Port de sortie USB

Lorsque le bouton d'alimentation principal est allumé, appuyez brièvement sur le bouton d'alimentation USB pour utiliser le port de sortie USB. Appuyez de nouveau brièvement sur le bouton d'alimentation USB pour le mettre hors tension.

Lorsque le bouton d'alimentation USB est activé, le produit ne s'éteint pas automatiquement.

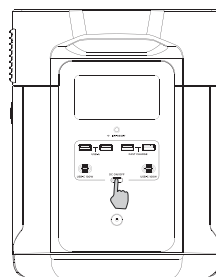

Appui court sur le Bouton d'alimentation USB

---

## Port de sortie 12 V CC

Lorsque le bouton d'alimentation principal est activé, appuyez brièvement sur le bouton d'alimentation 12 V CC pour utiliser le port de sortie CC. Appuyez de nouveau brièvement sur le bouton d'alimentation 12 V CC pour le désactiver.

Si le bouton d'alimentation 12 V CC est activé, le produit ne s'éteint pas automatiquement.

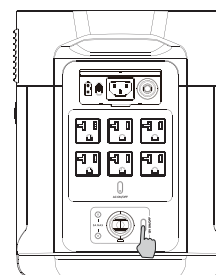

Appuyez brièvement sur le bouton d'alimentation 12 V CC

---

## Port de sortie CA

Lorsque le bouton d'alimentation principal est activé, appuyez brièvement sur le bouton d'alimentation CA pour utiliser les ports de sortie CA. Appuyez de nouveau brièvement sur le bouton d'alimentation CA pour le désactiver.

La durée de veille par défaut du port de sortie CA est de 12 heures. En l'absence de toute charge pendant 12 heures, le bouton d'alimentation CA s'éteint automatiquement.

Pour économiser l'énergie, éteignez le bouton d'alimentation CA lorsque vous n'utilisez pas le produit.

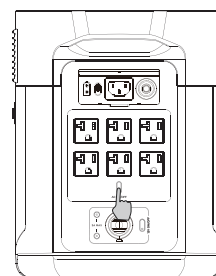

Appuyez brièvement sur le bouton d'alimentation CA

### 3.4 Charge sur secteur (CA)

La technologie X-Stream d'EcoFlow est spécialement conçue pour la charge CA. Vous pouvez contrôler la puissance de charge grâce au commutateur de vitesse de charge CA. En position haute, vous atteignez la vitesse de charge maximale. En position basse, la vitesse est celle que vous avez définie. Elle est de 400 W par défaut, mais peut être personnalisée sur l'application EcoFlow. Dans des situations inhabituelles où le courant d'entrée alternatif dépasse 20 A, le port d'entrée de charge X-Stream déclenche une fonction d'autoprotection, et l'interrupteur de protection contre les surcharges du produit se déclenche automatiquement. Après avoir vérifié que le produit n'est pas défaillant, vous pouvez appuyer sur l'interrupteur de protection contre les surcharges pour reprendre la charge.

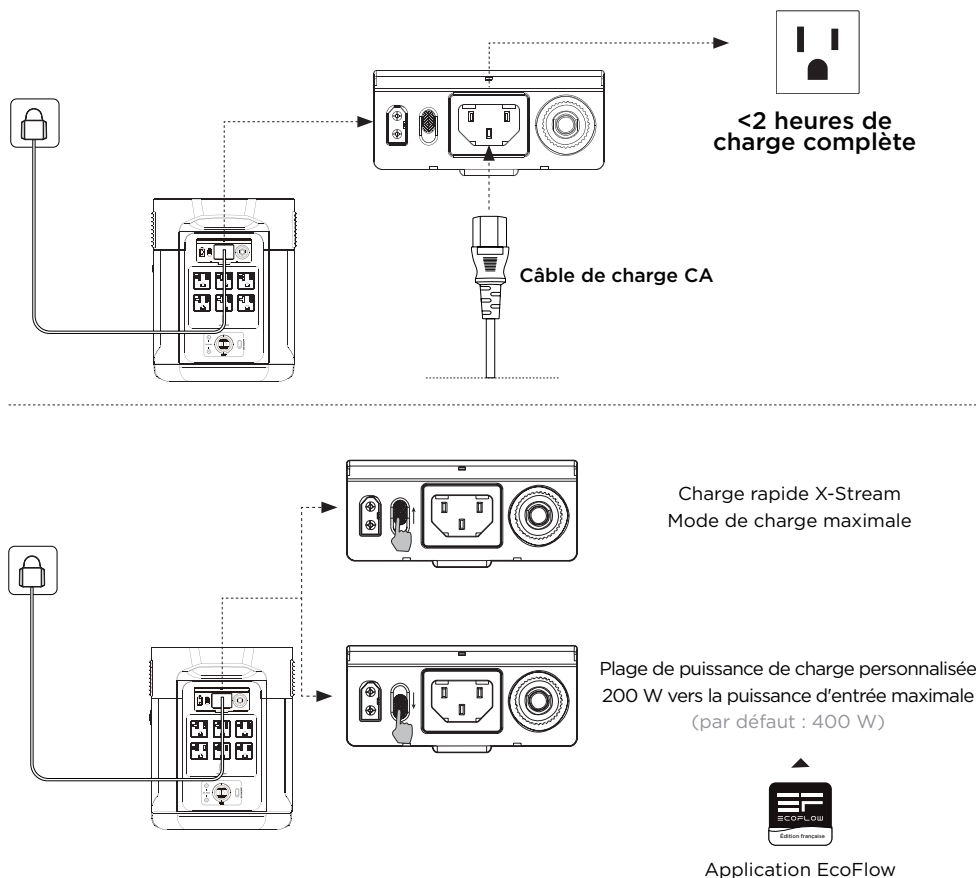

Le réglage de la puissance de charge s'effectue via le commutateur de vitesse de charge CA situé à l'arrière du produit. Vous pouvez définir la plage de puissance de charge sur l'application EcoFlow. Veuillez utiliser le câble de charge CA EcoFlow pour une charge rapide. Le câble de charge CA doit être branché directement sur une prise murale de 15 A (ou plus). EcoFlow décline toute responsabilité en cas de problèmes causés par le non-respect des instructions, y compris, mais pas seulement, l'utilisation d'un câble de charge CA.



### 3.5 Charge solaire

Pour recharger le produit, l'utilisateur peut connecter des panneaux solaires en série comme indiqué sur le schéma.

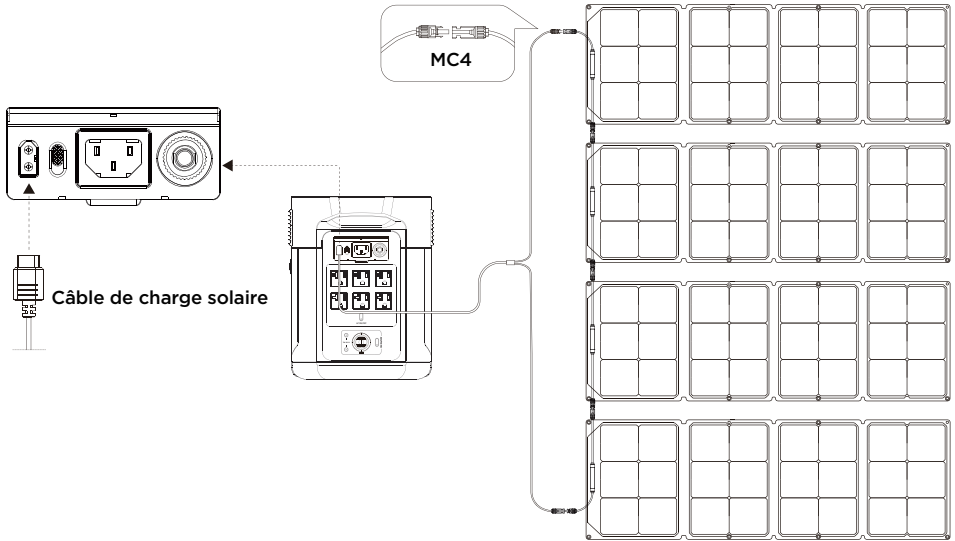

\*Câble de recharge solaire (câble adaptateur MC4-XT60) fourni séparément.

Lorsque vous utilisez un panneau solaire EcoFlow pour charger le produit, veuillez suivre les instructions fournies avec le panneau solaire.

Avant de connecter le panneau solaire, assurez-vous que la tension de sortie du panneau solaire est de 100 V pour éviter tout endommagement du produit.

### 3.6 Charge en voiture

L'utilisateur peut recharger le produit via le port d'entrée de charge de voiture. Le produit prend en charge les chargeurs de voiture 12 V/24 V et une intensité de charge par défaut de 8 A.

Utilisez le chargeur de voiture après avoir démarré la voiture afin d'éviter tout problème de démarrage dû à un niveau de batterie insuffisant. Assurez-vous également que le port d'entrée du chargeur de voiture et le câble de charge sont en bon état. EcoFlow ne peut être tenu responsable des pertes ou dommages causés par le non-respect des instructions.

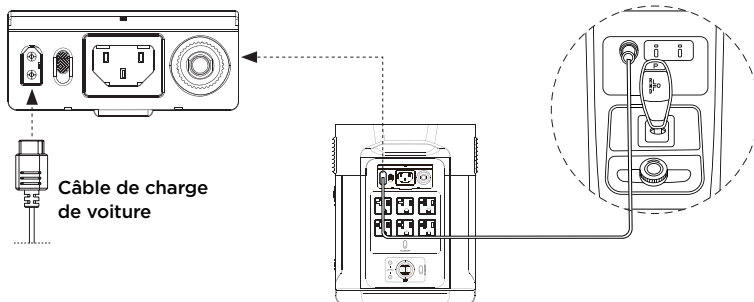

### 3.7 Utilisation de la batterie supplémentaire intelligente

Le produit peut être connecté à un maximum de deux batteries supplémentaires intelligentes en même temps pour répondre à des besoins de capacité plus élevés. Reportez-vous aux manuels d'utilisation de la batterie supplémentaire intelligente DELTA Max et du Smart Generator pour obtenir des instructions détaillées.

**Avant d'utiliser la batterie supplémentaire, veuillez suivre les instructions ci-dessous :**

1. Avant de brancher le produit à une batterie supplémentaire intelligente, assurez-vous que le produit et la batterie supplémentaire intelligente sont éteints.
2. Après avoir branché le produit à une batterie supplémentaire intelligente, assurez-vous que les deux écrans LCD affichent une icône de batterie supplémentaire avant utilisation.
3. Ne branchez pas ou ne retirez pas directement la batterie supplémentaire intelligente pendant les processus de charge et de décharge. Si vous devez la brancher ou la retirer en cours d'utilisation, veuillez d'abord éteindre le produit.
4. Ne touchez pas les bornes métalliques du connecteur de la batterie supplémentaire intelligente avec vos mains ou d'autres objets. Si des corps étrangers adhèrent aux bornes métalliques, essuyez-les délicatement avec un chiffon sec.

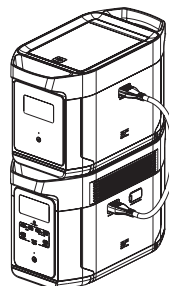

### 3.8 Application

L'application EcoFlow permet aux utilisateurs de contrôler et de surveiller les centrales EcoFlow à distance.

Consultez le manuel d'utilisation de l'application EcoFlow et accédez au lien de téléchargement à l'adresse suivante : <https://eu.ecoflow.com/pages/download-center>.

#### **Politique de confidentialité**

En utilisant les produits, les applications et les services EcoFlow, vous acceptez les conditions d'utilisation et la politique de confidentialité d'EcoFlow, que vous pouvez consulter via la section « À propos » de la page « Utilisateur » de l'application EcoFlow ou sur le site officiel d'EcoFlow aux adresses <https://ecoflow.com/pages/terms-of-use> et <https://ecoflow.com/pages/privacy-policy>.



### 3.9 Technologie X-Boost

**Pour éviter toute défaillance de fonctionnement due à la protection contre les surcharges, la fonction X-Boost est automatiquement activée lorsque la sortie totale dépasse la puissance de sortie nominale, ce qui permet au produit d'alimenter un ou plusieurs appareils haute tension à la puissance de sortie nominale.**

#### **Conseils relatifs à la fonction X-Boost :**

1. La fonction X-Boost est activée par défaut ; vous pouvez l'activer ou la désactiver dans l'application EcoFlow.
2. La fonction X-Boost ne peut pas être utilisée lorsque la sortie CA est activée en état de recharge (en mode bypass) et lorsque la fonction X-Boost est désactivée.
3. La fonction X-Boost ne s'applique pas à tous les appareils électriques. Elle est incompatible avec les appareils soumis à des exigences strictes en matière de tension. Les appareils dotés d'une protection de tension (tels que les équipements de précision) ne sont pas pris en charge. La fonction X-Boost est plus adaptée aux appareils de chauffage. Veuillez effectuer vos propres tests avec vos appareils lorsque la fonction X-Boost est activée.

### 3.10 Alimentation de secours (EPS)

Le produit prend en charge l'alimentation électrique d'urgence (EPS). Lorsque vous branchez le réseau électrique au port d'entrée CA du produit via un câble de charge CA, vous pouvez alimenter les appareils électriques via les prises de sortie CA (l'alimentation CA provient alors du réseau et non de la station d'alimentation). En cas de panne de courant soudaine, le produit peut automatiquement passer en mode d'alimentation sur batterie dans les 30 ms. Comme il s'agit d'une fonction de base d'ASI, cette fonction ne prend pas en charge la commutation 0 ms. Ne branchez pas le produit sur un appareil nécessitant une commutation 0 ms, tel qu'un serveur de données ou un poste de travail. Veuillez tester et vérifier la compatibilité avant d'utiliser le produit. Nous vous recommandons de ne charger qu'un seul appareil à la fois et d'éviter d'en utiliser plusieurs en même temps pour éviter la protection contre les surcharges. EcoFlow ne peut être tenu responsable de toute défaillance de l'appareil ou de toute perte de données causée par le non-respect des instructions.

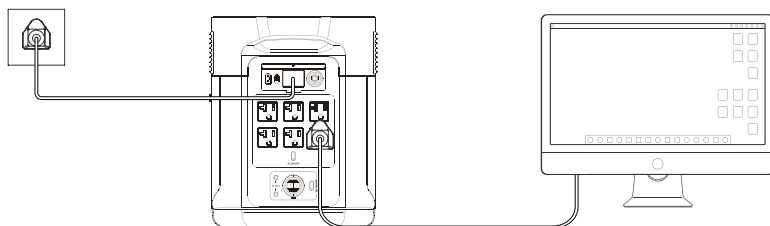

## 4. Foire aux questions

### 1. Quelle batterie le produit utilise-t-il ?

Il utilise une batterie lithium-ion de haute qualité.

### 2. Quels appareils le port de sortie CA du produit peut-il alimenter ?

Grâce à sa puissance nominale élevée et sa puissance de pointe, le port de sortie CA du produit permet d'alimenter la plupart des appareils ménagers. Avant toute utilisation, nous vous recommandons de vérifier la puissance des appareils et de vous assurer que la somme des puissances de tous les appareils en charge est inférieure à la puissance nominale.

### 3. Pendant combien de temps le produit me permet-il de charger mes appareils ?

Le temps de charge est indiqué sur l'écran LCD du produit. Cette information peut être utilisée pour estimer le temps de charge de la plupart des appareils présentant une consommation d'énergie stable.

### 4. Comment savoir si le produit est en cours de charge ?

Lorsque le produit est en charge, le temps de charge restant s'affiche sur l'écran LCD. Pendant ce temps, l'icône de l'indicateur de charge commence à tourner avec le pourcentage de batterie restant et la puissance d'entrée s'affiche sur la droite du cercle.

### 5. Comment nettoyer le produit ?

Essuyez-le délicatement à l'aide d'un chiffon sec, doux et propre ou d'une serviette en papier.

### 6. Comment stocker le produit ?

Avant de stocker le produit, commencez par l'éteindre. Stockez-le ensuite dans un endroit sec, aéré et à température ambiante. Ne le placez pas à proximité de sources d'eau. En cas de stockage à long terme, déchargez la batterie à 30 % et rechargez-la à 60 % tous les trois mois afin de prolonger sa durée de vie.

### 7. Puis-je transporter le produit en avion ?

Non.

## 5. Dépannage

Témoïn	Problème	Solution
OVERLOAD Les icônes clignotent conjointement	Protection contre les surcharges USB-A	Retirez l'appareil électrique connecté au port USB-A afin que le produit reprenne son fonctionnement normal.
OVERLOAD Les icônes clignotent conjointement	Protection contre les surcharges USB-C	Retirez l'appareil électrique connecté au port USB-C afin que le produit reprenne son fonctionnement normal.
Les icônes clignotent conjointement	Protection contre les températures élevées USB-C	Une fois le produit refroidi, il reprend automatiquement son fonctionnement normal.
RECHARGING TIME   Les icônes clignotent conjointement	Protection contre la charge à température élevée	La charge peut reprendre automatiquement une fois que la batterie a refroidi.
Les icônes clignotent conjointement	Protection contre la décharge à température élevée	L'alimentation peut être rétablie automatiquement une fois que la batterie a refroidi.
RECHARGING TIME   Les icônes clignotent conjointement	Protection contre la charge à basse température	La charge peut reprendre automatiquement lorsque la température de la batterie dépasse 41 °F (5 °C).
Les icônes clignotent conjointement	Protection contre la décharge à basse température	L'alimentation peut être rétablie automatiquement lorsque la température de la batterie dépasse 10 °F (-12 °C).
50Hz OVERLOAD Les icônes clignotent conjointement	Protection contre les surcharges de sortie CA	Retirez l'appareil surchargé et redémarrez le produit afin que le produit reprenne automatiquement son fonctionnement normal. Les appareils électriques doivent être utilisés à la puissance nominale. (Reportez-vous aux instructions relatives à X-Boost pour obtenir plus de détails sur les limitations de puissance).
50Hz  Les icônes clignotent conjointement	Protection contre les températures élevées CA	Vérifiez si l'entrée et la sortie du ventilateur sont obstruées. Dans le cas contraire, le fonctionnement normal reprendra automatiquement lorsque la température du produit aura baissé.
50Hz  Les icônes clignotent conjointement	Protection contre les basses températures CA	Le fonctionnement normal reprend automatiquement une fois le produit utilisé à des températures ambiantes optimales.
L'icône clignote	Blocage du ventilateur	Vérifiez si le ventilateur est obstrué par des corps étrangers.
OVERLOAD Les icônes clignotent conjointement	Protection contre les surcharges du chargeur de voiture	Le produit reprend automatiquement son fonctionnement normal une fois que l'appareil connecté au chargeur de voiture est retiré.
Les icônes clignotent conjointement	Protection contre les températures élevées du chargeur de voiture	Une fois le produit refroidi, il reprend automatiquement son fonctionnement normal.
L'icône reste allumée	Défaillance de la batterie	Contactez le service client EcoFlow

**Si une ou plusieurs erreurs s'affichent sur l'écran LCD pendant l'utilisation et ne disparaissent pas suite au redémarrage, cessez immédiatement de l'utiliser (n'essayez pas de le charger ou de le décharger). Si vous avez besoin d'aide, veuillez contacter le service client EcoFlow.**

## 6. Contenu de la boîte

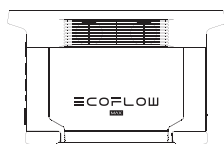

DELTA Max

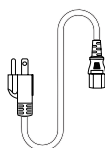

Câble de charge CA

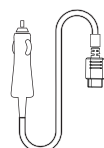

Câble de charge  
de voiture

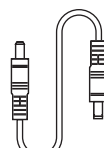

Câble DC5521 à DC5525

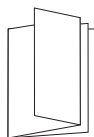

Manuel d'utilisation et  
carte de garantie

## 7. Stockage et entretien

1. Utilisez ou stockez le produit à une température comprise entre 68 °F et 86 °F (20 °C à 30 °C), à l'écart de toute source d'eau, de toute source de chaleur et de tout objet métallique.
2. En cas de stockage à long terme, déchargez la batterie à 30 % et rechargez-la à 60 % tous les trois mois.
3. Pour des raisons de sécurité, ne stockez pas le produit à une température supérieure à 113 °F (45 °C) ou inférieure à 14 °F (-10 °C) pendant une longue période.
4. Lorsque vous avez terminé d'utiliser le produit, si le pourcentage de batterie restant est inférieur à 1 %, rechargez la batterie à 60 % avant de stocker le produit. Si le produit n'est pas utilisé pendant une longue période et si le niveau de batterie est très faible, l'élément de batterie peut être endommagé de manière irréversible et la durée de vie du produit peut être réduite.
5. Si le produit n'a pas été utilisé pendant trop longtemps et si le niveau de batterie est très faible, il passe en mode veille profonde. Dans ce cas, chargez le produit avant de l'utiliser à nouveau.

## 8. Déclaration Fcc

**cet appareil est conforme à la partie 15 de la réglementation FCC. Son utilisation est soumise aux deux conditions suivantes :**

- (1) Cet appareil ne doit pas provoquer d'interférences nuisibles et
- (2) Cet appareil doit accepter toute interférence reçue, y compris les interférences susceptibles de perturber son fonctionnement.

**Avertissement :** les modifications non expressément approuvées par la partie responsable de la conformité peuvent annuler le droit de l'utilisateur d'utiliser l'équipement.

**REMARQUE :** cet équipement a été testé et déclaré conforme aux limites d'un appareil numérique de classe A, conformément à la partie 15 de la réglementation FCC. Ces limites sont conçues pour fournir une protection suffisante contre les interférences nuisibles lorsque l'équipement est utilisé dans un environnement commercial. Cet équipement génère, utilise et peut émettre de l'énergie radiofréquence et, s'il n'est pas installé et utilisé conformément au manuel d'instructions, peut causer des interférences nuisibles aux communications radio. L'utilisation de cet équipement dans une zone résidentielle est susceptible de provoquer des interférences nuisibles, auquel cas l'utilisateur devra corriger les interférences à ses propres frais.

### **Déclaration de la FCC sur l'exposition aux rayonnements :**

Cet équipement est conforme aux limites d'exposition aux rayonnements de la FCC établies pour un environnement non contrôlé. Cet équipement doit être installé et utilisé avec une distance minimale de 20 cm entre le radiateur et votre corps.



≡COFLOW